



frisquet

ГАЗОВЫЕ КОТЛЫ

ECO RADIO SYSTEM[®]



**КОМПЛЕКТ
РАДИОУПРАВЛЕНИЯ
ДЛЯ КОТЛОВ
ГАММЫ ТРАДИЦИЯ**

Котлы FRISQUET получили признание благодаря простоте конструкции и высоким техническим характеристикам.

Благодаря сочетанию этих основных показателей с современными технологиями связи и управления процессом, **ECO RADIO SYSTEM®** является мозгом Вашего котла.

Единственные операции, которые Вам потребуется сделать :

- Переключить выключатель
- Выбрать комфортную температуру горячей воды
- Запрограммировать данные на радиодатчике

При работе **ECO RADIO SYSTEM®**, задействованы все элементы котла для обеспечения Ваших потребностей по использованию отопления и горячей воды.

Программируемый радиодатчик передает заданные Вами параметры и контролирует комнатную температуру.

ECO RADIO SYSTEM® постоянно получает информацию о всех параметрах установки:

- температуре воды в котле
- температуре воды на подающей линии отопления
- температуре горячей воды
- комнатной температуре.

Благодаря этому обеспечивается контроль и управление котла и с точностью достигается заданная Вами комфортная температура.

ECO RADIO SYSTEM® - обеспечивает высокий уровень комфорта, при простоте в эксплуатации, а также обеспечивает высокий к.п.д. установки, при котором значительно снижается потребление энергии.

« Потребитель забывает о существовании своего котла на долгое время **ECO RADIO SYSTEM®** обеспечивает комфорт потребителю».

АО ФРИСКЕ

« Мой программируемый радиодатчик ! »

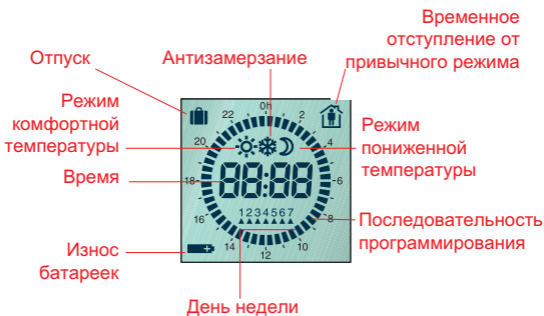

« Я хочу установить время и день ! »

■ Установить переключатель в положение 

■ На табло отображаются время и день недели : 1 = понедельник, 2 = вторник, 3 = среда, 4 = четверг, 5 = пятница, 6 = суббота, 7 = воскресенье.

■ Установка времени и дня недели осуществляется путем переменного нажатия одной из двух предназначенных для этой цели кнопок.

■ Установить переключатель в положение **AUTO**.



Внимание, после 24 часов выполняется переход на следующий день, при постоянно нажатой кнопке регулировки происходит переход по минутам, затем по часу.

« Я хочу изменить «комфортную» температуру! »

■ Установить переключатель в положение 

■ На табло отображается заданная величина **Комфортной температуры**.

■ Изменить величину комфортной температуры путем переменного нажатия одной из двух кнопок регулировки.



« Я хочу изменить «пониженную» температуру ! »

■ Установить переключатель в положение 

■ На табло отображается заданная величина **Пониженной температуры**.

■ Изменить величину комфортной температуры путем переменного нажатия одной из двух кнопок регулировки.

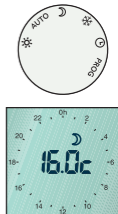

« Я хочу изменить температуру антизамерзания!»

- Установить переключатель в положение 



- На табло отображается заданная величина температуры антизамерзания.



- Нажать на одну из кнопок регулировки.



«Я хочу запрограммировать порядок включения режима отопления!»

- Установить переключатель в положение **PROG.**

- На табло отображается программа первого дня, т.е. понедельника.

- На часовом табло начинает мигать первое деление от 0 часов до 0 часов 30 мин. Приступить к программированию порядка включения режимов «комфортной» и «пониженной» температуры.



- Нажать на одну из кнопок регулировки.

- ▲ ● на 30 минут **Комфортной температуры**

- ▼ ● на 30 минут **Пониженной температуры**

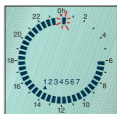

Внимание, при выборе «комфортной» температуры на табло циферблата появляются деления, при выборе «пониженной» температуры деления исчезают.

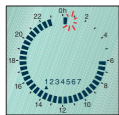

Регулировка периодов работы
«Режима пониженной температуры»



Регулировка периодов работы
«Режима комфортной температуры»

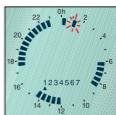

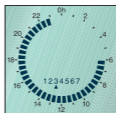

- Программирование периодов всегда начинается с 0 часов и заканчивается в 24 часа. Когда закончена установка программы первого дня, нажать на кнопку ОК для подтверждения программы. Происходит автоматический переход на следующий день...





« Я возвращаюсь домой раньше времени ! »



- Быстро нажать на кнопку  /  , происходит включение режима **Комфортной температуры.**



- После чего начинает мигать  символ режима "комфортной" температуры, для того, чтобы сообщить, что временный режим включён.
- На цифровом табло наверху справа появляется символ домика с человечком внутри.

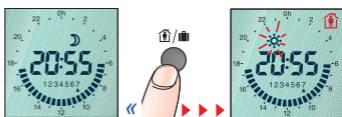

Символ  означает преждевременное возвращение домой.

Временное отступление от режима
Пониженной к ->
Комфортной температуры



« ухожу из

дома до момента включения запрограммированного режима пониженной температуры ! »

- Быстро нажать на кнопку  /  .
- Происходит включение режима **Пониженной температуры**
- После чего начинает мигать режим **Пониженной температуры**  для того, чтобы сообщить, что временный режим включён.
- На цифровом табло наверху справа появляется изображение пустого домика.

Символ  означает преждевременный уход из дома.

Временное отступление от режима
Комфортной температуры к ->
Пониженной



Примечание : Вы можете вернуться к режиму нормальной температуры котла в любое время, нажав на кнопку перевода на временный режим.



Внимание, при последующем переключении программ предыдущий режим не будет сохранён.

« Я уезжаю в отпуск на несколько дней и желаю, чтобы во время моего отсутствия поддерживалась низкая температура, а к моему возвращению в доме было тепло ! »

■ Установить переключатель в положение **AUTO**.

■ Уходя, нажать на кнопку перевода на временный режим и держать ее нажатой не менее 5 секунд.

■ Символ  появляется на табло наверху слева.

■ Вместо часов появляется счетчик, на табло отображается два нуля.

■ Выставить количество дней, в которые Вы будете отсутствовать, нажав на кнопки регулировки.

■ Для отмены этой операции нажать на кнопку перевода на временный режим.



В итоге...

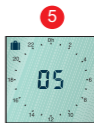

В данном случае в вашем доме в течение 5 дней будет задана температура режима “антизамерзания” а на 6-й день происходит автоматический переход на “нормальный” режим повседневной работы котла. Таким образом, к Вашему приезду дом будет отоплен.

NB : Первым запрограммированным днём является день Вашего отъезда.

« Я желаю, чтобы в доме постоянно поддерживалась **Комфортная температура!** »

■ Установить переключатель в

положение  на табло отображается заданная величина **Комфортной температуры**, которая будет поддерживаться 24 часа в сутки.



« Я желаю, чтобы в доме постоянно поддерживалась **Пониженная температура!** »

■ Установить переключатель в положение  на табло отображается заданная величина **Пониженной температуры**, которая будет поддерживаться 24 часа в сутки.



« Замена батареек в программируемом радиодатчике... »

Мой программируемый радиодатчик может работать на одних батарейках в течение 1 –2 лет.

Батарейки должны быть заменены, когда :

- Мигает символ 

- Мигают цифры, расположенные в центре табло. Необходимо в течении месяца заменить батарейки (тип 1,5 V LR6 обязательно **щёлочные**).

- Снимите нижнюю крышку радиодатчика.
- Заменить 3 батарейки 1,5 В (с учётом, их полярности +/-)*.
- Закройте крышку, сдвинув ее снизу вверх.

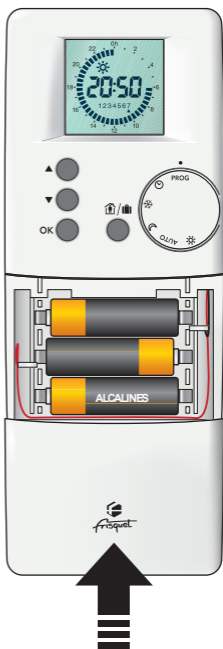
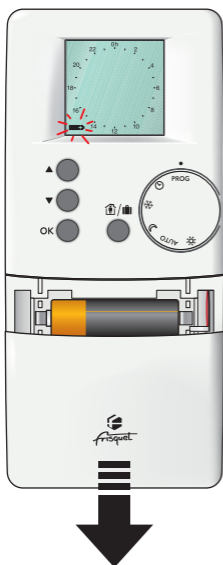

* Замена батареек необходимо успеть выполнить за 1,5 минуты. Если Вы не успели уложиться в это время, необходимо вновь установить время на программируемом радиодатчике. При этом все заданные программы будут сохранены.

« Установка приёмника радиосигналов HF... » HYDROMOTRIX ТРАДИЦИЯ

- Установите приёмник радиосигналов HF сверху справа котла.

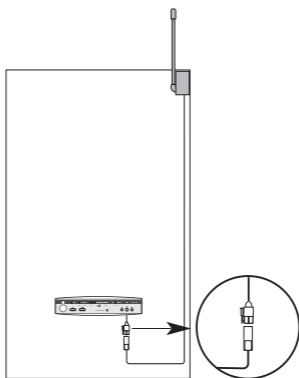
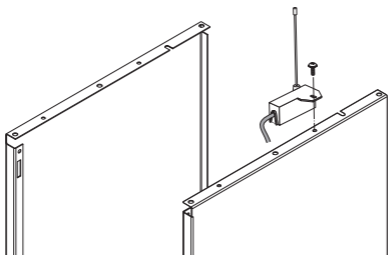

- Подключите приёмник радиосигналов HF на свободный соединитель панели управления.

« Установка приёмника радиосигналов HF... »
ПРЕСТИЖ Напольный ТРАДИЦИЯ 50 кВт

- Отвинтить винт на задней части панели управления.
- Вставить головку HF между рамкой и панелью управления и завинтить.

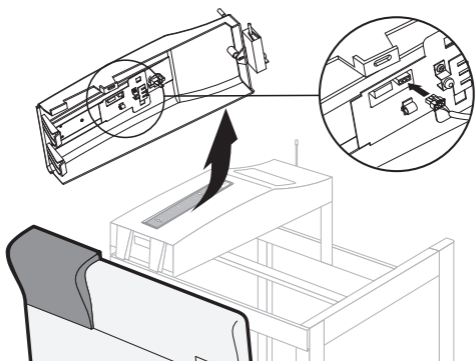
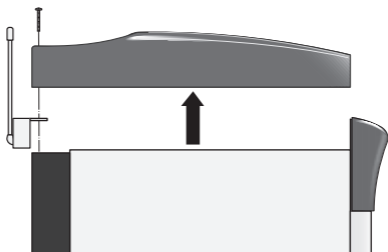

- Подключить приёмник HF к соединителю под печатаной схемой панели управления.

«Приведение в рабочее положение радиуправления...»

■ Развернуть антенну приёмника радиосигналов, расположенную на задней стороне котельного оборудования. Антенна должна обязательно находиться на расстоянии превышающем 1 см от любых металлических объектов.



■ Зайти в помещение, где расположено котельное оборудование.

■ Поднять крышку пульта радиуправления и пластинку, защищающую батареи питания.

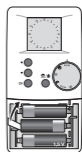

■ Установив колёсико в положение «Auto», нажать в течение 5 секунд на кнопку ▲ появится надпись «CnF»: пульт переведен в режим «конфигурация», посылается запрос на приемник для идентификации.



■ Нажать в течение 5 секунд на

указатель  а панели управления котла, световой индикатор ручного управления начинает мигать, подтверждая получение команд с пульта управления.



■ Отпустить и снова нажать указатель  на панели управления на 2 секунды, чтобы подтвердить передачу сообщения.



■ Чтобы перейти в режим «Auto»,

нажать в течение 2 секунд на указатель  на панели управления котла.



■ Быстро нажать на указатель ▲ радиодатчика: идентификация завершена.



«Настройка программируемого радиодатчика...»

- Проверить передачу радиосигналов:



Выбрав на радиодатчике режим "Auto", нажать в течение 5 секунд на кнопку ▲, появится надпись "TEST". На панели управления котла погаснут все индикаторы, кроме термометра, который отображает температуру в виде гусеничной ленты: передача сообщения работает.



«Крепление программируемого радиодатчика...»

- Закрепить винт в стене на уровне выше головы.
- Повесить радиодатчик на этот винт с помощью петли **A**.
- Прочертить, просверлить и ввинтить в одно из отверстий отсека для батареек **B**.

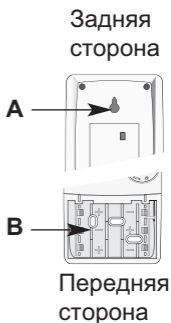

Внимание, на радиаторах, установленных в комнате, где находится радиодатчик окружающей температурой, не должны быть установлены термостатические клапаны.

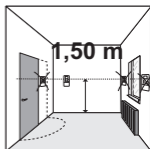

Давайте познакомимся	стр 2
Мой программируемый радиодатчик !	стр 3
Я хочу установить время и день !	стр 4
Я хочу изменить комфортную температуру !	стр 4
Я хочу изменить пониженную температуру !	стр 4
я хочу изменить температуру антизамерзания !	стр 5
Я хочу запрограммировать порядок включения режима отопления!	стр 5
Я возвращаюсь домой раньше времени !	стр 6
Я ухожу из дома до момента включения запрограм- мированного режима пониженной температуры ! ...	стр 6
Я уезжаю в отпуск	стр 7
Я желаю, чтобы дом отапливался в режиме комфортной температуры!	стр 7
Я желаю, чтобы дом отапливался в режиме пониженной температуры!	стр 7
Замена батареек	стр 8
Установка приёмника радиосигналов HF HM ТРАДИЦИЯ стр9	
Установка приёмника радиосигналов HF для напольных котлов ТРАДИЦИЯ 50 кВт	стр 10
Приведение в рабочее положение программируемого радиодатчика	стр 11
Настройка программируемого радиодатчика	стр12
Крепление программируемого радиодатчика	стр12

Гарантия

- Пользуйтесь гарантийной картой, поставляемой с оборудованием.



FRISQUET S.A.

20, rue E. Branly Z.I. de Beauval - 77109 MEAUX Cedex
Тел.: 01 60 09 91 00 Факс: 01 60 25 38 50

ООО «ФРИСКЕ РУС»,
Россия, 115054, г. Москва, ул.Дубининская, д.7, а/я 104

www.frisquet-russia.ru